

SHIFT 细迷灯

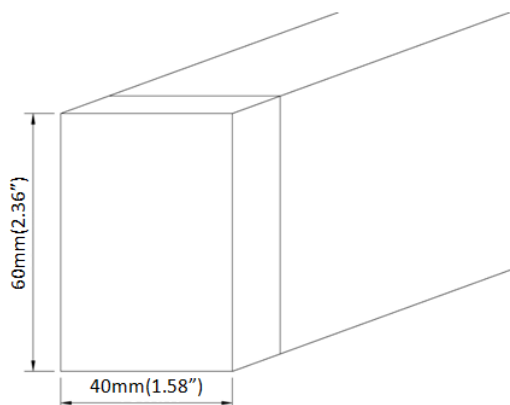

产品特点

● 简约设计，紧凑尺寸



● 用料及工艺

底壳：铝合金，亚光表面，黑色或者银色

扩散板：光学级高透光性亚克力

● 安装

悬吊安装，镜前墙装、吸顶表面安装、嵌入式安装等

● LED模组、驱动器可拆换

● 工作温度范围

-20°C 到 50 °C

● 防护等级

一类灯具， IP20

● 超长寿命

≥ 60000 小时

● 认证

CE, cTUVus

| 规格 | 参数 | |
|--------------------|---|------|
| 电压 (VAC) | 120-240 | |
| 色温 (K) | 3000 | 4000 |
| 光效(LM/W) | 70+ | 80+ |
| 显指 (CRI) / 色容差SDCM | 90+ / 3- | |
| 发光角度 | 120° | |
| 功率因素 | 0.90+ | |
| LED 类型 | SMD中等功率LED | |
| 可选条件 | Dali 调光 / 1-10V 和开关调光/ 不调光 黑色 / 银色 / 白色 悬吊式/ 墙装式 (镜前灯) 安装 / 吸顶式 / 嵌入式 | |
| 工作温度 | -20°C to + 50°C (-4°F to + 122°F) | |
| 寿命 L90 / B10 | 60,000 小时 | |

多种组合方式：

-  单灯朝上
-  单灯朝下
-  镜前墙装
-  吸顶表面
-  上下吊灯
-  双灯朝上
-  双灯朝下
-  平行上下
-  四灯上下
-  方形组合
-  带鳍嵌入
-  单灯上下

☐ 双灯朝上

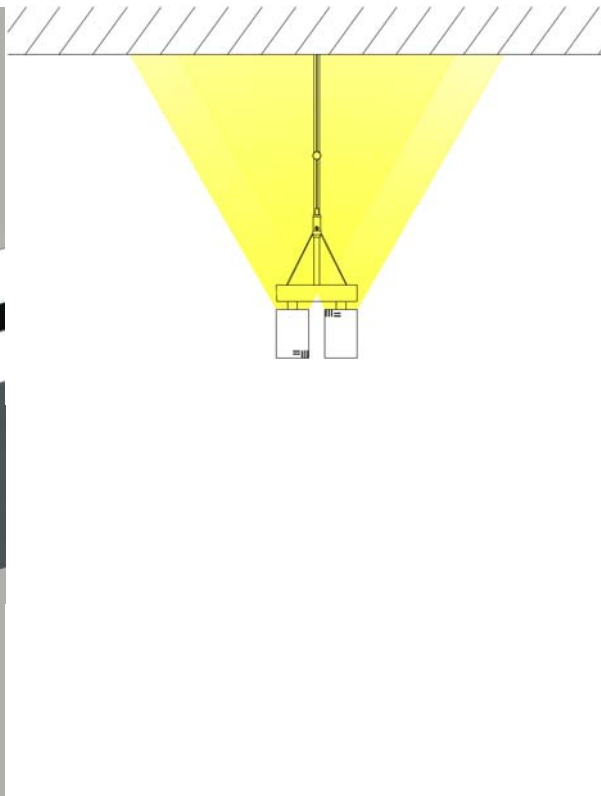

打光方向

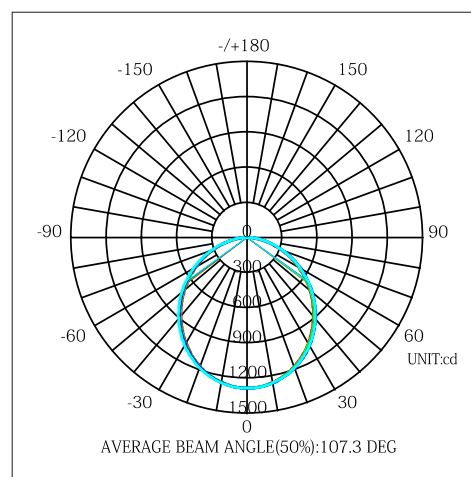

配光曲线和光强度分布图

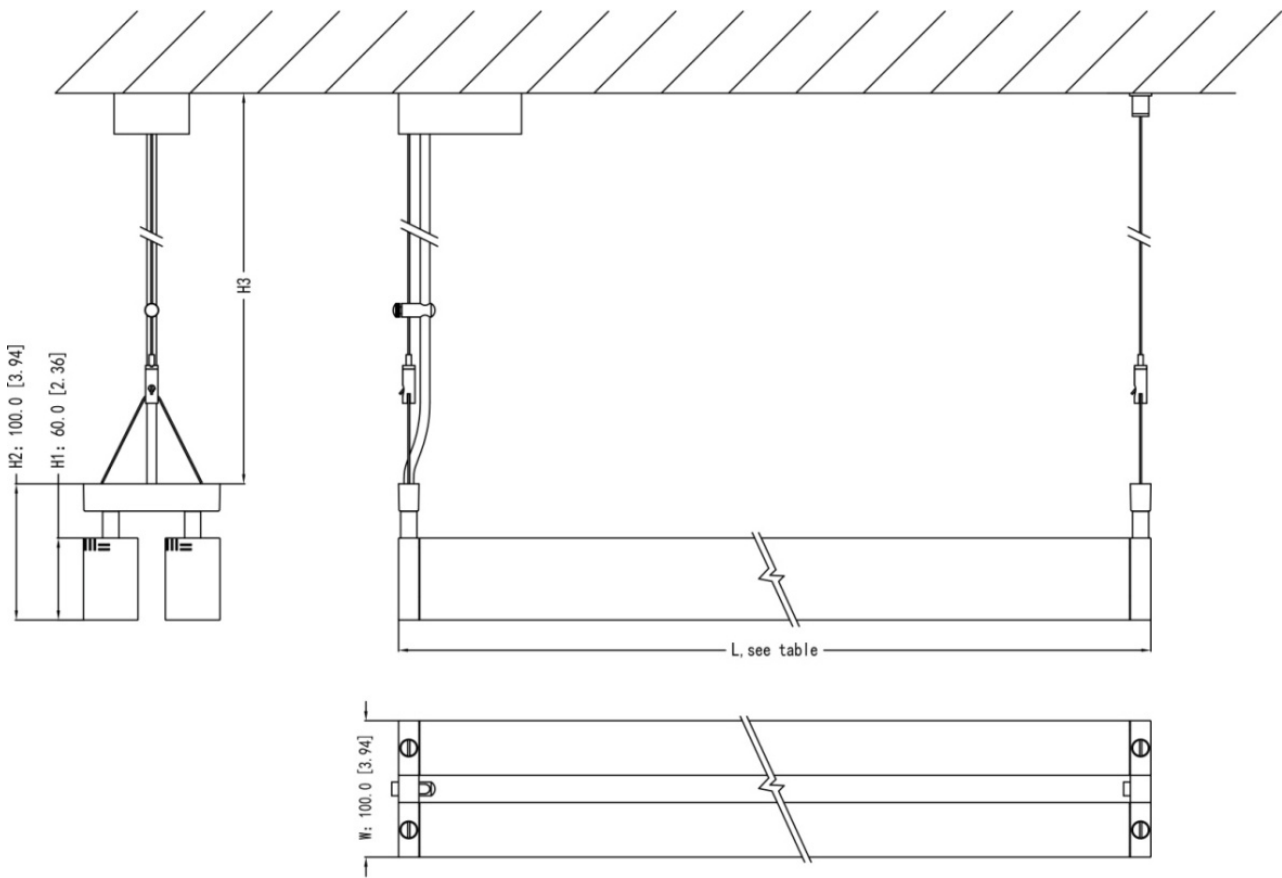

L x W 100mm x H1: 60mm (H2: 100mm H3: 3000mm)

L x W 3.94" x H1: 2.36" (H2: 3.94" H3: 118.11")

| 型号 | 功率 (W) | 重量 kg [lbs] | 光通量 (LM) | | L mm [inch] |
|----------|--------|-------------|----------|-------|--------------|
| | | | 3000K | 4000K | |
| 01066010 | 2 x 15 | 2.8 [6.2] | 2100 | 2400 | 633 [24.92] |
| 01069010 | 2 x 20 | 3.4 [7.5] | 2800 | 3200 | 933 [36.73] |
| 01061210 | 2 x 25 | 4.0 [8.8] | 3500 | 4000 | 1233 [48.54] |
| 01061510 | 2 x 30 | 4.6 [10.1] | 4200 | 4800 | 1533 [60.35] |

备注: 尺寸误差: +/-1 [0.04]

订购细节

| 型号 | 类型 | 尺寸 | 颜色 | 色温 | 调光 |
|----------|--------------------|---|----------------------------|------------------------|---|
| 01 - 细迷灯 | 06 - 左右排布, 双灯朝上 发光 | 6010 - L: 633mm H:100mm 9010 - L: 933mm H: 100mm 1210 - L: 1233mm H: 100mm 1510 - L: 1533mm H: 100mm | 1 - 银色 2 - 白色 3 - 黑色 | 2 - 3000K 4 - 4000K | 0 - 不调光 1 - 1-10V 调光和开关调光 2 - DALI 调光 |

细迷灯

空间模拟图

(15W/4000K)

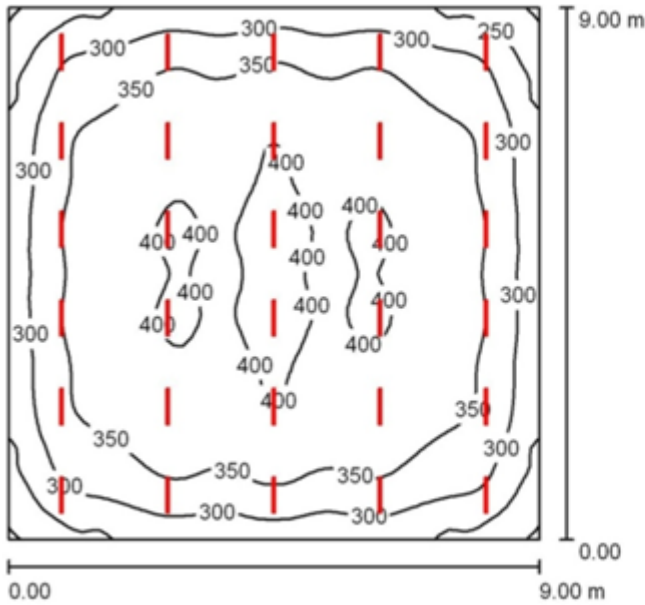

空间高度: 2.700m, 安装高度: 2.700m, 维护系数: 0.8

单位: Lux 比例: 1:116

| 表面 | p (%) | 平均照度 (lx) | 最小照度 (lx) | 最大照度 (lx) | 最小照度/平均照度 |
|--------|-------|-----------|-----------|-----------|-----------|
| 工作面 | / | 345 | 194 | 413 | 0.563 |
| 地板 | 20 | 308 | 175 | 376 | 0.568 |
| 天花板 | 70 | 73 | 62 | 63 | 0.841 |
| 墙壁 (4) | 50 | 181 | 69 | 287 | / |

| 工作面: | 眩光指数 | 纵向 | 横向 | 对灯具轴 |
|------------|-----------------|----|----|------|
| 高度: 0.850m | 左墙 | 21 | 23 | |
| 网格: 64X64点 | 较低墙面 | 21 | 23 | |
| 边界: 0.000m | (CIE, SHR=0.25) | | | |

灯具清单:

| 编号 | 数量 | 指定灯具型号(校正系数) | (灯具) [ln (光源) [lm] | 功率[W] |
|-----|----|----------------------------------|--------------------|-------|
| 1 | 30 | Luxuni Shift LED 15W 4000K(1.000 | 1275 1375 | 15 |
| 总数: | | | 38242 41250 | 450 |

细迷灯

空间模拟图

(20W/4000K)

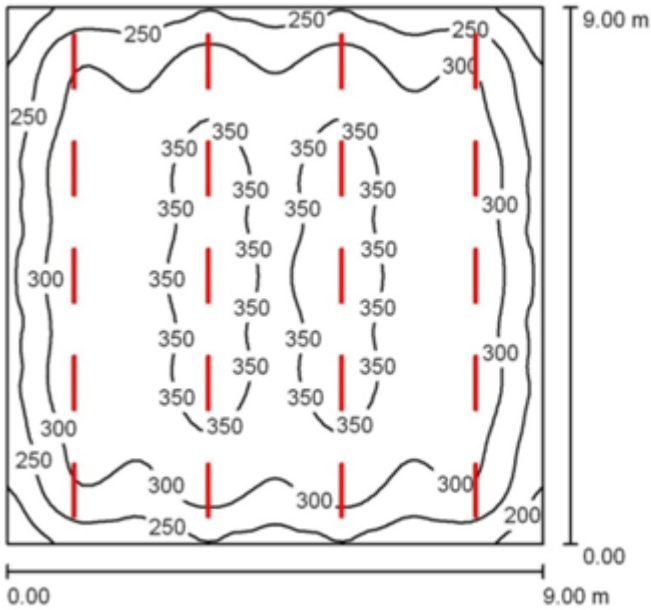

空间高度: 2.700m, 安装高度: 2.700m, 维护系数: 0.8

单位: Lux 比例: 1:116

| 表面 | p (%) | 平均照度 (lx) | 最小照度 (lx) | 最大照度 (lx) | 最小照度/平均照度 |
|--------|-------|-----------|-----------|-----------|-----------|
| 工作面 | / | 308 | 169 | 381 | 0.549 |
| 地板 | 20 | 275 | 155 | 333 | 0.563 |
| 天花板 | 70 | 65 | 53 | 75 | 0.81 |
| 墙壁 (4) | 50 | 159 | 58 | 272 | / |

| 工作面: | 眩光指数 | 纵向 | 横向 | 对灯具轴 |
|------------|-----------------|----|----|------|
| 高度: 0.850m | 左墙 | 20 | 20 | |
| 网格: 64X64点 | 较低墙面 | 20 | 20 | |
| 边界: 0.000m | (CIE, SHR=0.25) | | | |

灯具清单:

| 编号 | 数量 | 指定灯具型号(校正系数) | (灯具) [ln (光源) [lm] | 功率[W] |
|-----|----|----------------------------------|--------------------|-------|
| 1 | 20 | Luxuni Shift LED 20W 4000K(1.00) | 1700 1800 | 20 |
| 总数: | | | 33993 36000 | 400 |

实际能效值: $4.94W/m^2 = 1.60W/m^2/100\text{ lx}$ (面积: $81m^2$)

细迷灯

空间模拟图

(25W/4000K)

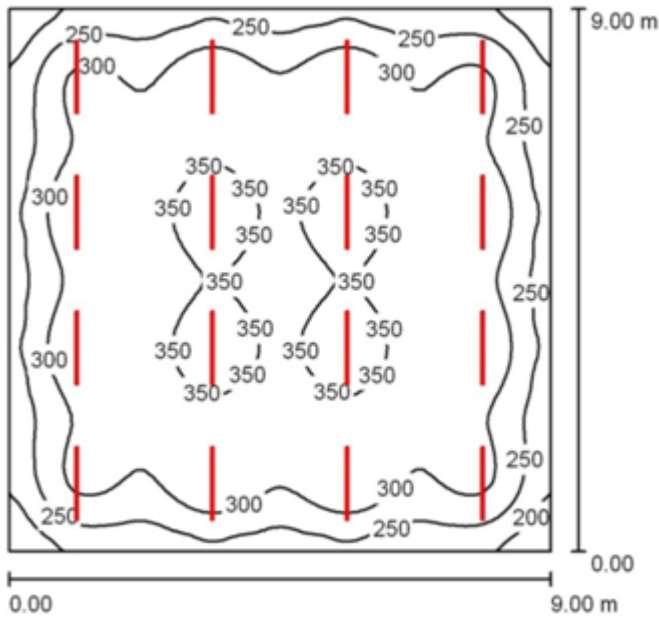

空间高度: 2.700m, 安装高度: 2.700m, 维护系数: 0.8

单位: Lux 比例: 1:116

| 表面 | p (%) | 平均照度 (lx) | 最小照度 (lx) | 最大照度 (lx) | 最小照度/平均照度 |
|--------|-------|-----------|-----------|-----------|-----------|
| 工作面 | / | 303 | 164 | 382 | 0.539 |
| 地板 | 20 | 270 | 152 | 326 | 0.561 |
| 天花板 | 70 | 63 | 51 | 71 | 0.802 |
| 墙壁 (4) | 50 | 155 | 57 | 242 | / |

| 工作面: | 眩光指数 | 纵向 | 横向 | 对灯具轴 |
|------------|-----------------|----|----|------|
| 高度: 0.850m | 左墙 | 21 | 23 | |
| 网格: 64X64点 | 较低墙面 | 21 | 23 | |
| 边界: 0.000m | (CIE, SHR=0.25) | | | |

灯具清单:

| 编号 | 数量 | 指定灯具型号(校正系数) | (灯具) [ln (光源) [lm] | 功率[W] |
|-----|----|-----------------------------------|--------------------|-------|
| 1 | 16 | Luxuni Shift LED 25W 4000K(1.000) | 2083 2184 | 24.5 |
| 总数: | | | 33322 34944 | 392 |

实际能效值: $4.84W/m^2 = 1.60W/m^2 / 100\text{ lx}$ (面积: $81m^2$)

细迷灯

空间模拟图

(30W/4000K)

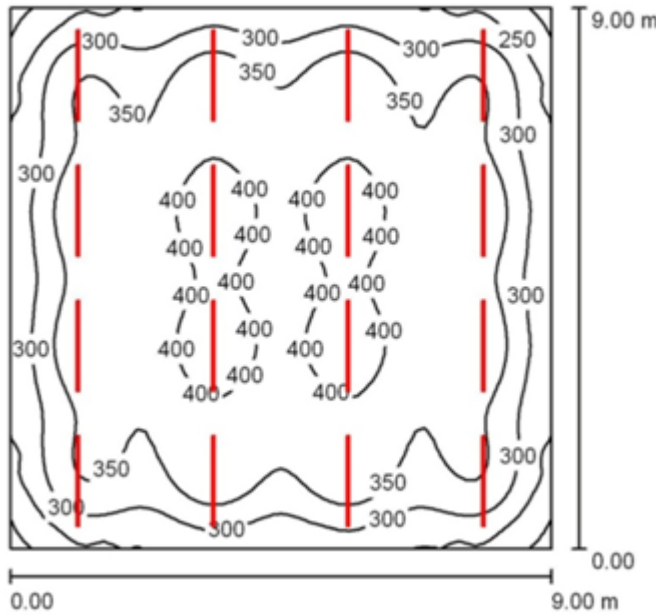

空间高度: 2.700m, 安装高度: 2.700m, 维护系数: 0.8

单位: Lux 比例: 1:116

| 表面 | p (%) | 平均照度 (lx) | 最小照度 (lx) | 最大照度 (lx) | 最小照度/平均照度 |
|--------|-------|-----------|-----------|-----------|-----------|
| 工作面 | / | 346 | 168 | 431 | 0.542 |
| 地板 | 20 | 308 | 173 | 372 | 0.563 |
| 天花板 | 70 | 73 | 59 | 85 | 0.811 |
| 墙壁 (4) | 50 | 178 | 65 | 303 | / |

| 工作面: | 眩光指数 | 纵向 | 横向 | 对灯具轴 |
|------------|-----------------|----|----|------|
| 高度: 0.850m | 左墙 | 20 | 22 | |
| 网格: 64X64点 | 较低墙面 | 20 | 22 | |
| 边界: 0.000m | (CIE, SHR=0.25) | | | |

灯具清单:

| 编号 | 数量 | 指定灯具型号(校正系数) | (灯具) [ln (光源) [lm] | 功率[W] |
|-----|----|-----------------------------------|--------------------|-------|
| 1 | 16 | Luxuni Shift LED 30W 4000K(1.000) | 2380 2480 | 28 |
| 总数: | | | 38085 39680 | 488 |

实际能效值: $5.53W/m^2 = 1.60W/m^2 / 100\text{ lx}$ (面积: $81m^2$)

细迷灯

办公大楼



宾馆酒店



学校



医疗保健中心



家用



商店

